



# PORTAGANTRY 500-3000™

➤ Manuel de montage et d'utilisation

# ➤ Table des matières

<b>Utilisation normale</b>	<b>4</b>	<b>Remarque</b>	<b>11</b>
Usage prévu		<b>Consignes de montage</b>	<b>12</b>
Inspection initiale		<b>Versions et options</b>	<b>17</b>
Inspection préutilisation		<b>Dimensions</b>	<b>20</b>
Capacité maximale		<b>Qualité et sécurité</b>	<b>24</b>
Gamme de températures		Règlements, normes et directives	
Remarques pour une utilisation normale		Accréditations	
Avertissements		Conformité européenne (CE) & UK Conformity Assessed [UKCA]	
Déplacement la charge		Prix Queen's Award for Enterprise	
Déplacement sous la charge		Essais	
Protection contre les chutes		Langue	
Remarques complémentaires pour une utilisation normale		Droits de propriété intellectuelle sur les produits	
Avertissements			
IRATA			
<b>Inspection et entretien</b>	<b>8</b>	<b>Étiquetage du produit</b>	<b>26</b>
Inspections périodiques		<b>Journal d'inspection</b>	<b>27</b>
Entretien et réparation			
Stockage et transport			
<b>ATEX</b>	<b>9</b>		
ATEX			
Classification (zone 2)			
Classification (zone 1)			
Formation d'étincelles			
Électricité statique			
Inspection, entretien et réparation			

# Légèreté. Portabilité. **Sécurité.**

Veillez lire attentivement les consignes et les conseils fournis ci-après avant d'utiliser ou de faire fonctionner le système.

Ils fournissent des informations importantes sur la manière de manipuler et d'utiliser le système de façon sûre et efficace afin d'éviter tout danger, de réduire les coûts de réparation et les temps d'arrêt, ainsi que d'augmenter la fiabilité et la durée de vie du système.

Ils portent sur :

- l'utilisation, dont la préparation du système, la recherche de panne durant l'utilisation du système et le nettoyage ;
- l'entretien, l'inspection et la réparation ;
- le transport.

Il incombe à l'utilisateur final de respecter les normes et la législation applicables en matière de santé, de sécurité et de prévention des accidents dans les différents pays où il est implanté et dans la région où le système est utilisé. Il incombe également à l'utilisateur ou à la personne compétente de s'assurer que toute personne travaillant avec le matériel possède les aptitudes médicales et physiques nécessaires. Un plan de secours doit également être mis en place pour toute urgence pouvant survenir durant l'utilisation du système. Le présent document fait partie intégrante de l'évaluation des risques et de la fiche méthodologique requises pour chaque système de levage, ces deux documents prévalant sur tout autre.

# ➤ Utilisation normale

## Usage prévu

Ce produit a été conçu pour servir au levage de marchandises et de personnes, ainsi que pour fournir un accès par corde et un point d'ancrage de sécurité destiné à prévenir les chutes.

Tous les utilisateurs de ce produit doivent posséder les aptitudes médicales et physiques nécessaires, ainsi qu'être parfaitement formés et compétents pour l'assembler et l'utiliser en toute sécurité.

## Inspection initiale

Ce produit doit être inspecté par une personne compétente avant sa première mise en service. L'inspection initiale a pour but de vérifier que la structure est sûre et qu'elle n'a pas été endommagée à la suite d'un montage, d'un transport ou d'un stockage inapproprié.

## Inspection préutilisation

Avant de commencer à travailler, le montage et tous les éléments porteurs du produit doivent être vérifiés visuellement afin de repérer tout défaut visible. Vérifiez plus particulièrement que les bords ne sont pas cabossés, qu'il n'y a ni usure ni trous de boulon allongés et que le chariot se déplace sans à-coups le long de la poutre.

## Capacité maximale

**Levage de marchandises :** ce produit a été conçu pour lever et abaisser des charges pesant jusqu'à sa capacité de charge. Ne dépassez pas la charge utile indiquée sur le produit.

**Levage de personnel :** pour le levage de personnel, la limite de charge totale est réduite de moitié afin que le coefficient de sécurité soit élevé. Il faut également prendre en considération la capacité maximale autorisée par le treuil ou l'accessoire de levage de personnel utilisé en parallèle avec ce produit.

## Gamme de températures

Ce produit peut être utilisé à des températures comprises entre -20 °C et +55 °C (-4 °F et 131 °F) dans un environnement sec. Consultez votre fournisseur en présence de conditions de travail extrêmes. Les caractéristiques des dispositifs antichutes peuvent évoluer si vous utilisez le système à une température négative et dans un environnement humide.

## Remarques pour une utilisation normale

- Le montage doit uniquement être réalisé d'après les consignes fournies (vérifiez que tous les boulons sont présents et correctement serrés comme cela est indiqué dans les consignes).
- Utilisez des treuils et des plaques de fixation adaptés et d'une capacité de charge appropriée pour toutes les applications.
- Le produit doit être installé à une distance de sécurité de la zone à risque ou du périmètre de levage avant que la structure soit mise en place.
- Le sol/structure-support sur lequel le portique sera utilisé doit être stable et capable de supporter la charge maximale prévue durant son utilisation.
- Nous recommandons de porter des gants pour utiliser le matériel.
- La poutre doit être à l'horizontale avant tout levage et les cadres en A doivent être verticaux et parallèles.
- N'utilisez pas le produit si le chariot ne circule pas librement le long de la poutre. (Il est possible de verrouiller les chariots afin de l'immobiliser pour certaines applications, par exemple lorsque le système est utilisé comme point de retenue.)
- Fixez le palan uniquement au point de levage du chariot en veillant à ce qu'il soit fixé de manière à ne pas exposer l'utilisateur à tout risque pouvant provenir du palan, de la chaîne ou de la charge.

- Levez et abaissez uniquement des charges si les freins des roues sont enclenchés.
- Ne laissez pas la charge se balancer.
- Pour éviter toute traction latérale, effectuez uniquement les opérations d'abaissement et de levage lorsque la chaîne de charge forme une ligne droite et verticale entre la charge et le point de fixation du chariot servant au levage. (Voir figure A)



- Nous recommandons d'utiliser de dispositifs de détection de charge ou de protection contre les surcharges sur tous les appareils de levage.
- L'évaluation des risques et la fiche méthodologique doivent tenir compte de tous les facteurs qui pourraient alourdir la charge du système pendant les opérations de levage.
- Veillez à ne pas endommager le système lors de son transport et de son stockage.
- Pour garantir la stabilité de la structure, la portée opérationnelle de la poutre doit être égale ou supérieure à la distance entre les roues du cadre en A.

## Avertissements

- Le matériel ne doit être utilisé ni au-delà de ses capacités ni dans une finalité autre que celle pour laquelle il a été prévu.
- Ne soulevez pas et ne transportez pas de charges en présence de personnel dans la zone à risque.
- Ne laissez personne passer sous une charge suspendue.
- Ne laissez jamais une charge suspendue sans surveillance.
- Ne commencez pas à déplacer la charge le long de la poutre avant d'avoir vérifié qu'elle a été correctement fixée.
- Ne laissez pas la charge heurter le cadre du système.
- Lors du treuillage, utilisez seulement un treuil avec chaque poulie et veillez à ce qu'ils ne se croisent jamais.
- Soyez attentif à toute condition météorologique défavorable comme la présence de vents forts ou de rafales pouvant soumettre la structure à des charges horizontales supplémentaires et affecter sa stabilité. Cessez d'utiliser la potence si les conditions météorologiques ont une incidence sur le levage et démontez le portique ou attachez-le à une structure rigide pour l'empêcher de se renverser.
- Soyez conscients des risques lorsque vous installez ou rabattez la potence, par exemple du risque de vous coincer les doigts dans les pièces en rotation.

## Déplacement de la charge

Ce produit a été conçu pour que la charge puisse être déplacée le long de la poutre à l'aide du chariot. Lorsque vous déplacez un chariot chargé le long de la poutre, déplacez la charge sans interruption et de façon maîtrisée et évitez les mouvements brusques.

Cette opération peut être difficile avec les poutres plus longues et/ou de capacités supérieures. REID recommande d'utiliser un système de commande pour câble afin de réduire les efforts à déployer et de mieux maîtriser le déplacement.

Le système de commande pour câble permet à l'opérateur de maîtriser le déplacement du chariot à partir d'un endroit sûr situé sur le côté du portique. Ce système comprend un treuil et une série de poulies qui offrent l'avantage d'un mécanisme et réduisent les efforts à déployer pendant la manœuvre.

# Utilisation normale

## Déplacement du portique chargé

Les consignes suivantes DOIVENT être suivies pour déplacer le portique chargé :

- Ce produit peut uniquement être déplacé perpendiculairement à la poutre ;
- Il faut utiliser un système de blocage directionnel sur les roues (uniquement à angle droit avec la poutre) ;
- L'utilisateur final DOIT vérifier qu'il connaît le centre de gravité de la charge et que les points de levage sont tels que la charge est répartie UNIFORMÉMENT de sorte à générer une traction verticale sur la poutre ;
- La charge ne doit pas se balancer ;
- Le sol doit être homogène, plat, exempt de fissures ou de marches et les conditions météorologiques doivent être sûres pour l'opération à effectuer (absence de gel, de glace ou de neige) ;
- Une évaluation des risques et une fiche méthodologique doivent être remplies par une personne compétente avant de déplacer le portique chargé ;
- Le déplacement du portique doit être maîtrisé et s'effectuer à petite vitesse. Il est interdit d'effectuer des déplacements brusques ou à une grande vitesse.

## Protection contre les chutes

Lorsque la potence constitue un élément d'un système de protection contre les chutes, l'utilisateur doit utiliser un harnais et un dispositif rétractable ou un absorbeur d'énergie conforme à la norme EN355 qui limite la force d'arrêt maximale à 6 kN. Les treuils utilisés avec le système doivent être conformes à la norme EN1496:2017 ou à une norme équivalente.

Si vous devez lever ou protéger contre la chute à la fois des marchandises et du personnel ou si vous utilisez la potence comme dispositif antichute à une température négative et dans des conditions humides, contactez le fournisseur, car il est possible que les capacités de la potence soient réduites.

Une seule personne doit être attachée à chaque chariot conformément à la charge utile spécifiée (charge utile maximale). Chaque dispositif de levage doit être correctement planifié et tous les poids doivent être clairement connus en plus de la charge utile maximale et des contraintes que présentent tous les éléments des dispositifs antichutes destinés au personnel.

Les capacités indiquées dans le tableau ci-après sont uniquement applicables aux systèmes d'une portée standard. En cas de doute sur votre système, consultez les étiquettes de série, les informations fournies à la page 27 ou votre fournisseur. Le système est disponible dans des versions sur mesure adaptées aux besoins spécifiques de levage. Vous reconnaîtrez ces versions grâce à la lettre « C » placée à la fin de la référence du produit, sur l'étiquette de série apposée sur chaque cadre en A et sur chaque poutre.

Pour les portiques conçus sur mesure, veuillez contacter votre fournisseur afin qu'il vous communique le classement et les capacités correspondants.

Ce produit est classé différemment selon les applications, comme cela est précisé dans le tableau ci-dessous :

Application	Capacité			
	500	1000	2000	3000
Marchandises (kg)	500	1000	2000	3000
Arrêt de chute*	3 personnes	3 personnes	5 personnes	5 personnes
Capacité max. de levage de personnel (kg)	250	400	750	1000

\* Uniquement applicable aux systèmes PORTA GANTRY s'ils sont utilisés conformément à la norme PD CEN/TS 16415:2013. Lorsqu'elle est utilisée conformément à la norme EN795:2012, l'utilisation de la structure se limite à un seul utilisateur dans le cadre d'un dispositif antichute.



Ce système ne convient pas aux applications antichutes.



Ce système convient aux applications antichutes. Spécifiez le nombre d'utilisateurs. Poids max. de 150 kg.

## Remarques complémentaires pour une utilisation normale

- Veillez à utiliser des treuils et des plaques de fixation adaptés et d'une capacité de charge appropriée pour toutes les applications.
- Le dispositif antichute doit uniquement être fixé aux points de levage du chariot ou aux supports agréés.
- Ne vous éloignez jamais de la structure lorsqu'elle est reliée au matériel (que ce soit par un treuil ou par un bloc antichute).
- Utilisez uniquement le produit pour des applications de protection contre les chutes si les freins des roues sont actionnés.
- Lorsque vous utilisez le produit comme point d'ancrage antichute, vérifiez que la hauteur de chute est suffisante pour intervenir en hauteur (voir illustration B).



- Prenez toujours en compte l'impact potentiel des arêtes vives, des réactifs chimiques, de la conductivité électrique, des coupures, de l'abrasion, de l'exposition des câbles de sûreté antichutes aux conditions climatiques et des forces de compensation résultant de toute chute pendulaire.
- Lorsque le portique sert de protection contre les chutes, l'utilisateur doit rester à l'intérieur de la surface d'encombrement du produit.
- Si la réglementation l'exige, chaque installation doit être approuvée par une personne qualifiée.

## Avertissements

- Si vous utilisez le portique comme dispositif antichute, utilisez seulement une ligne de vue par chariot/poulie et veillez à ce qu'ils ne se croisent jamais.
- Si plus d'une personne est attachée au portique, vérifiez que les procédures de travail empêchent les lignes de vie individuelles de se croiser et de s'emmêler.
- Si vous utilisez le portique avec des produits de protection contre les chutes d'autres fabricants, veillez à lire les consignes d'utilisation de ces produits afin de vérifier leur adéquation et leurs restrictions d'utilisation.
- Il est déconseillé d'utiliser le portique pour lever du personnel et des marchandises simultanément.

- Pour des raisons de sécurité, il est essentiel que le produit soit immédiatement mis hors service et ne soit pas réutilisé avant toute confirmation écrite d'une personne compétente si :
  1. vous avez le moindre doute sur son état et sur le fait qu'il est sûr d'utilisation ;
  2. le produit a servi à arrêter une chute.

## IRATA

Ce produit a été conçu pour permettre un accès par corde et a subi des tests de résistance à 15 kN. La charge statique a été appliquée conformément aux exigences imposées pour les tests par le Code international de bonnes pratiques de l'IRATA (abrégé « ICOP » en anglais).

# ➤ Inspection et entretien

Les informations fournies ci-après reposent sur les recommandations de REID Lifting et ne dégagent pas l'utilisateur de la responsabilité qui lui incombe de respecter la réglementation et les normes applicables dans le pays et la région où le système est utilisé.

## Inspections périodiques

Le cadre du produit doit être inspecté régulièrement par une personne compétente afin de demeurer sûr et en bon état de fonctionnement. Nous recommandons une inspection tous les 6 mois si vous l'utilisez pour lever du personnel et tous les 12 mois si vous l'utilisez uniquement pour lever des marchandises ; à moins que vous l'employiez dans des conditions de travail ou d'utilisation difficiles qui imposent des intervalles plus courts. Les éléments du cadre du système doivent être inspectés afin de vérifier qu'ils sont exempts de toute dégradation, de toute usure, de toute corrosion ou de tout défaut. Pour ce faire, il peut s'avérer nécessaire de démonter le cadre du système. Vérifiez plus particulièrement que les bords ne sont pas cabossés, qu'il n'y a ni usure ni trous de boulon allongés et que le chariot se déplace sans à-coups le long de la poutre.

Toute réparation nécessaire doit être effectuée par un atelier spécialisé agréé à l'aide de pièces de rechange d'origine. Il est recommandé de marquer la date de l'inspection suivante sur l'appareil après chaque inspection ou réparation.

Les inspections sont réalisées à l'initiative de l'utilisateur. Si vous avez besoin de précisions sur les critères d'inspection et d'essai, veuillez vous adresser au service technique de votre fournisseur. Le journal d'inspection du matériel se trouve à la page 27.

Si vous utilisez le produit dans des atmosphères explosives, veuillez consulter la partie « ATEX ».

## Entretien et réparation

Les conditions d'inspection et d'entretien doivent être respectées pour garantir le bon fonctionnement de l'appareil. Si vous constatez des défauts, cessez immédiatement d'utiliser le produit.

Ni modification ni ajout ne doivent être apportés au matériel sans l'accord écrit du fabricant. Les réparations doivent être effectuées en respectant les procédures du fabricant.

Il est recommandé d'entretenir le matériel dans un cadre propre et sec. Il est conseillé de nettoyer le matériel avec de l'eau chaude savonneuse et une éponge ou un chiffon, puis de le rincer et de le laisser sécher.

## Stockage et transport

Veillez prendre en compte tous les aspects d'une manutention manuelle lorsque vous transportez les éléments.

Ne jetez pas le produit par terre et n'empilez pas d'objets dessus.

Placez toujours le matériel au sol avec précaution et en toute sécurité pour éviter de l'abîmer.



## ATEX

Ce produit a été conçu pour être utilisé dans des atmosphères explosives conformément aux exigences et informations précisées ci-après. Toute utilisation qui diffère de ce cadre ou qui le dépasse est considérée comme incorrecte et REID Lifting Ltd. rejette toute responsabilité pour les dégâts résultant d'un mauvais usage. Le risque encouru relève de la responsabilité exclusive de l'utilisateur. Si le produit a été personnalisé de quelque manière que ce soit, il peut ne pas être conforme aux normes et ne peut plus être adapté à une utilisation dans des atmosphères explosives. Dans ce cas, aucune des étiquettes ci-dessous ne sera présente sur le produit. En cas de doute, veuillez contacter votre représentant REID.

## Classification (zone 2)

Dans sa version standard, le produit répond aux exigences applicables au matériel de la catégorie 3 destiné à être utilisé dans des atmosphères explosives de zone 2. Il offre un niveau normal de protection dans les environnements où les mélanges d'air et de gaz, de vapeurs ou de brouillards, ou d'air et de poussières ne sont pas susceptibles d'apparaître ou, s'ils se forment, sont uniquement susceptibles de se former rarement et pour une courte période seulement.

L'étiquette de série apposée sur le produit contiendra l'identifiant suivant :

### Norme pour les environnements de zone 2 :

 II 3 GD  
 Ex h IIC T6 Gc  
 Ex h IIIC T85°C Dc  
 Tamb -20°C to +55°C

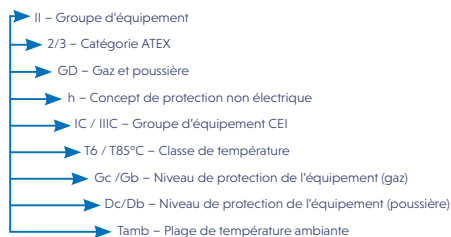

## Classification (zone 1)

Le produit peut être fourni dans une version améliorée afin de répondre aux exigences imposées au matériel de la catégorie 2 utilisable dans les atmosphères explosives de zone 1. Il offre un niveau élevé de protection dans les environnements où la formation de mélanges d'air et de gaz, de vapeurs, de brouillards ou de mélanges d'air et de poussières est possible.

L'étiquette de série apposée sur le produit contiendra l'identifiant suivant :

### Version améliorée pour une utilisation en zone 1 :

 II 2 GD  
 Ex h IIC T6 Gc  
 Ex h IIIC T85°C Dc  
 Tamb -20°C to +55°C

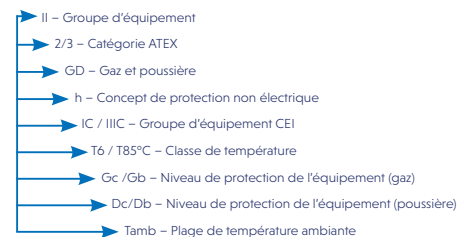

## Formation d'étincelles

Il existe un risque accru d'inflammation lorsque certains matériaux appariés s'entrechoquent, à savoir quand l'acier ou la fonte non résistants à la corrosion frappent de l'aluminium, du magnésium ou des alliages pertinents. Cela vaut en particulier en présence de rouille ou de rouille superficielle. Lorsque vous assemblez le produit et insérez des éléments de fixation, vérifiez que ceux-ci sont donc exempts de rouille et de fragments d'usure en tout genre. Comme indiqué précédemment, il faut veiller à ce que le portique soit manipulé de manière appropriée, qu'il ne soit jamais jeté et qu'il soit systématiquement posé avec précaution sur le sol.

- ▶ Pour les applications en zones 1 et 2, vous ne devez pas régler la hauteur du système à l'aide du mécanisme d'encliquetage et/ou du volant à rayons.
- ▶ REID recommande d'utiliser des outils résistants à la corrosion pour assembler ce système afin d'éviter toute formation d'étincelles.
- ▶ Pour une utilisation ATEX en zone 1, des supports de roue en acier inoxydable doivent être installés pour réduire l'éventualité d'une étincelle.

## Électricité statique

Les applications en zone 2 présentent le risque d'accumuler de l'électricité statique pouvant créer une étincelle susceptible de provoquer un incendie. Bien que le risque d'une telle inflammation soit faible, le système doit être raccordé à la terre lorsque vous l'assemblez et lorsque vous l'utilisez. Pour ce faire, vous pouvez fixer un câble de mise à la terre sur les parties métalliques du système et du chariot, à un endroit pratique.

Pour renforcer la sécurité pour les applications en zone 1, le système est équipé de rouleaux de chariot antistatiques et de fixations en acier inoxydable. Ainsi, il n'a pas besoin d'être mis à la terre.

Toutefois, la conductivité peut être réduite pendant l'utilisation du portique en présence d'impuretés sur une bande de roulement ou d'autres conditions environnementales. L'opérateur doit donc vérifier ces éléments régulièrement.

## Inspection, entretien et réparation

Il faut vérifier avec précaution que la structure est exempte de dépôts de poussière, notamment dans les parties où les profilés se touchent. Tout dépôt de poussière doit être essuyé en veillant à ne pas déposer de matériaux susceptibles de créer une charge électrostatique. Vérifiez également que les paliers des roues et des freins du chariot tournent librement.

La structure est principalement composée d'aluminium inoxydable. Cependant, il y a des éléments en acier d'un bout à l'autre de la structure. Ces éléments sont les fixations, les roues, les maillons de raccord, les roues du chariot, le système à engrenage qui permet de régler la hauteur du cadre en A (si compris dans le matériel) et le cliquet qui permet de régler la hauteur (si compris dans le matériel).

Dans les endroits où la structure en aluminium présente des dépôts de rouille, la structure doit être essuyée en suivant la méthode décrite ci-dessus. En présence de dépôts de rouille sur un élément en acier, l'élément en question doit être mis hors d'usage et la structure ne doit pas être utilisée avant que la pièce de rechange soit posée.

Si le produit est utilisé dans des atmosphères explosives, outre les informations fournies ci-dessus concernant les inspections périodiques et l'entretien, il convient de suivre les consignes complémentaires suivantes :

- ▶ Les inspections doivent être effectuées par l'utilisateur avant chaque utilisation pour toute utilisation dans une atmosphère potentiellement explosive ;
- ▶ Les inspections et l'entretien doivent être réalisés à une certaine distance de sécurité de toute atmosphère explosive.

---

---

---

---

---

---

---

---

---

---

---

---

---

---

---

---

# ➤ Consignes de montage

La potence PORTA GANTRY et ses éléments constitutifs sont décrits dans l'illustration ci-dessous.

Vous devez porter des EPI appropriés : ➤ Gants ➤ Chaussures de sécurité ➤ Casque

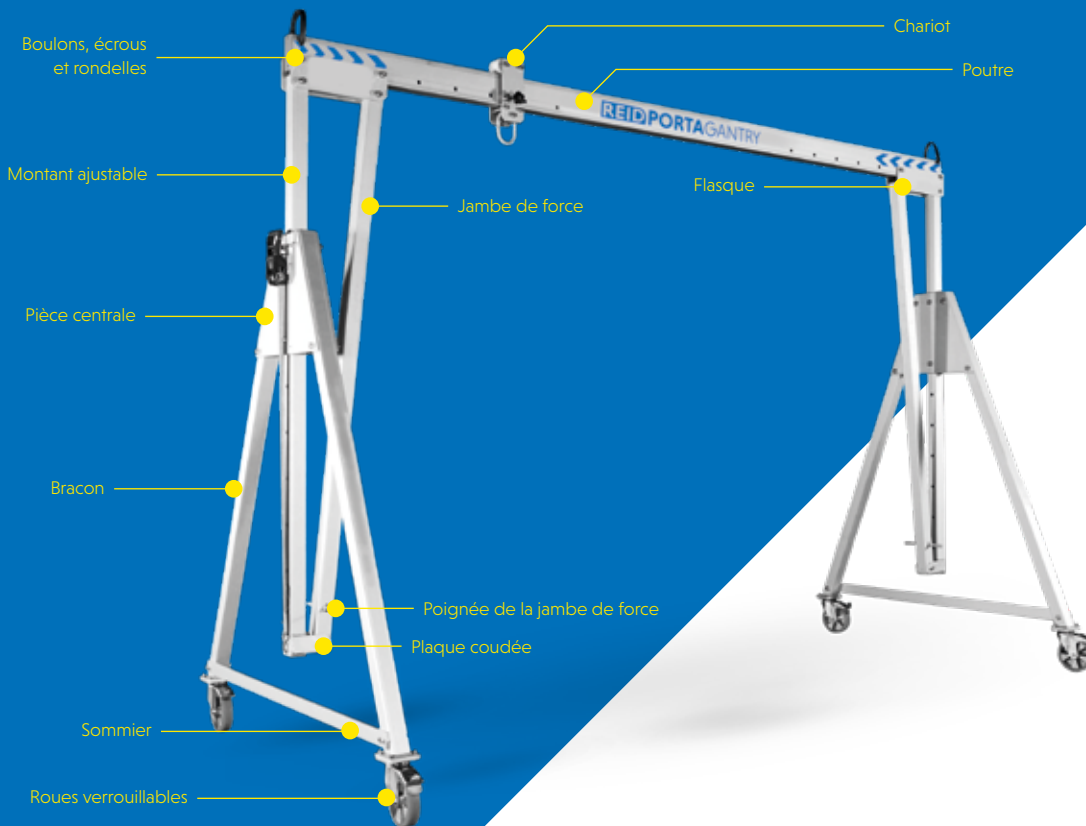



Le système PORTA GANTRY est livré à plat, emballé sur une palette et comprend :

- 2 cadres en A
- 1 chariot
- 1 poutre (parfois expédiée séparément)



Jeu d'outils pour portique (disponible en option) :

- Clé à douille à cliquet 1/2 po (carré)
- Douille de 24 mm
- Clé mixte de 24 mm
- Clé Allen longue de 14 mm
- Douille pour clé hexagonale de 14 mm



Cette illustration montre la forme dans laquelle un cadre en A non monté est livré.

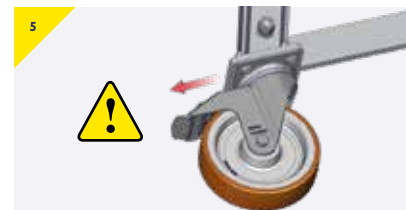
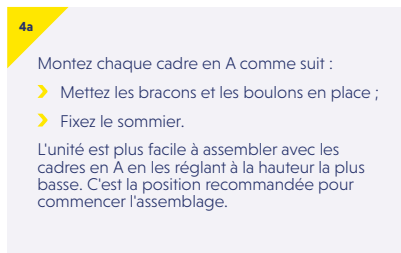

**Bloquez les roues dans le sens indiqué. N'utilisez pas vos mains !**

- Appuyez sur les freins des roues.
- Freinez uniquement si vous portez des chaussures de sécurité. Veillez à ce que les roues soient orientées comme sur l'illustration.

# ➤ Consignes de montage

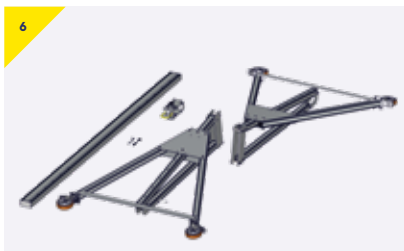

Effectuez un contrôle visuel avant tout montage afin de vérifier que les pièces suivantes ont été fournies :

- Poutre
- Chariot
- 2 cadres en A
- Jeu d'outils (disponible en option)

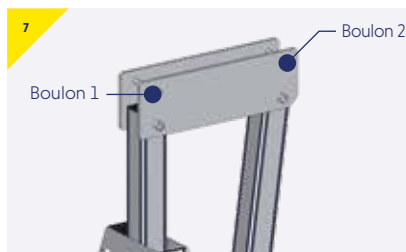

Cette illustration montre l'emplacement des boulons (1 et 2) insérés dans les flasques.

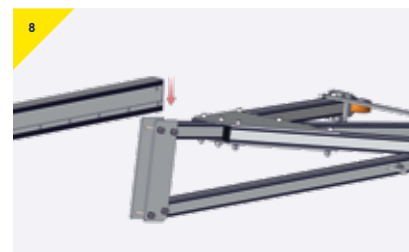

- Posez les deux cadres en A sur une surface plane en les éloignant d'une longueur de poutre et en les alignant avec les roues pivotantes tournées vers l'extérieur et les freins actionnés.
- Posez la poutre sur les cadres en A en vous appuyant sur le boulon 1 sur chaque flasque.

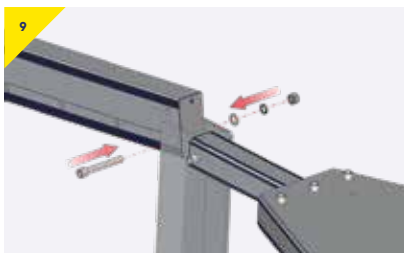

- Avancez une extrémité de la poutre face au trou de boulon arrière situé sur le flasque (boulon 1) et insérez un boulon.
- Placez une rondelle standard, une rondelle élastique, puis un écrou et serrez à la main.

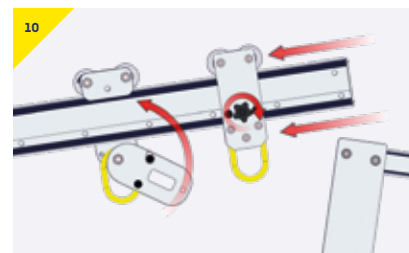
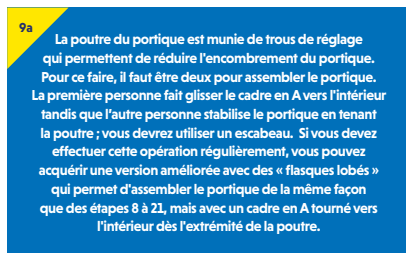

- Enfilez le chariot de la poutre par l'autre extrémité de la poutre et bloquez-le avec le frein à friction afin qu'il soit approximativement au centre. Si vous utilisez un chariot sécurisé, bloquez-le avec le frein à friction.

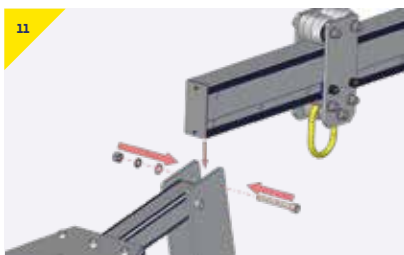

- Avancez le côté opposé de la poutre face au trou de boulon arrière situé sur le flasque (boulon 1) et insérez un boulon.
- Placez une rondelle standard, une rondelle élastique, puis un écrou et serrez à la main.



- À ce stade, il faut attacher le dispositif de levage au chariot afin d'éviter d'avoir à le soulever et à l'attacher lorsque le portique est complètement érigé. Ainsi, vous évitez tout problème de travail en hauteur au moment de fixer un palan.

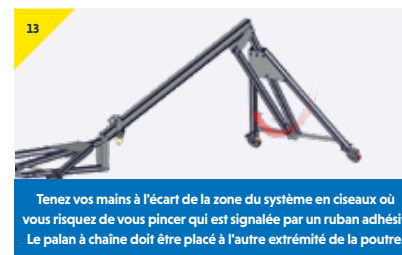

Tenez vos mains à l'écart de la zone du système en ciseaux où vous risquez de vous pincer qui est signalée par un ruban adhésif. Le palan à chaîne doit être placé à l'autre extrémité de la poutre.

- Avec l'aide d'une autre personne, faites pivoter la poutre et le cadre en A afin qu'ils soient dans la bonne position (en utilisant le premier boulon comme charnière). Veillez à ne pas vous coincer les doigts au cours de cette opération.



- Insérez le deuxième boulon dans le flasque. Serrez les deux boulons jusqu'à ce que la rondelle élastique soit complètement comprimée en veillant à ne pas trop serrer.



Pour plus de sécurité, vous pouvez insérer temporairement un boulon de rechange dans le point de réglage.

- Déplacez le chariot jusqu'à l'extrémité opposée de la poutre (côté à monter) et sécurisez-le tout en serrant le bouton du chariot.



- Répétez l'opération de pivotement à l'autre extrémité du portique.

# ➤ Consignes de montage



- Insérez et serrez le dernier boulon de la poutre.

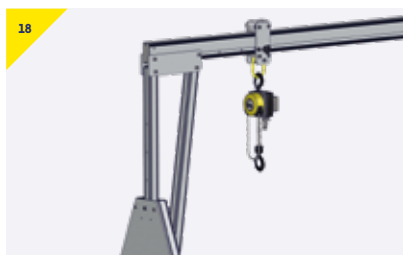

- Si le palan n'est pas déjà fixé au point de suspension du chariot, faites-le maintenant (à l'aide d'un escabeau si la hauteur l'impose).
- Si l'opération est dangereuse, démontez le portique et remontez-le en ajoutant le palan avant de faire pivoter les cadres en A.



- Le portique est maintenant érigé à sa hauteur la plus faible.



**Boulons de réglage de la hauteur de la poutre (2 boulons par montant). Serrez tous les boulons à 27 Nm (20 pieds-livre) ou jusqu'à ce que les rondelles élastiques soient complètement comprimées.**

- Décidez de la hauteur requise (utilisez systématiquement la hauteur la plus faible pour le travail en cours). Réglez la position verticale

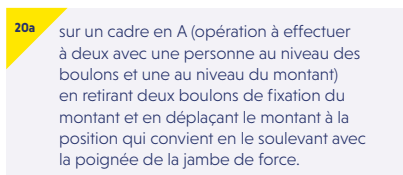

**20a** sur un cadre en A (opération à effectuer à deux avec une personne au niveau des boulons et une au niveau du montant) en retirant deux boulons de fixation du montant et en déplaçant le montant à la position qui convient en le soulevant avec la poignée de la jambe de force.

- Resserrez les boulons, les écrous et les rondelles (ne serrez pas trop fort). Réglez la hauteur de la même façon de l'autre côté.



**Assurez-vous que la poutre est horizontale et que les roues sont bloquées avant tout levage.**

- Desserrez le frein du chariot et les freins des roues pour positionner le portique au-dessus de la charge en veillant dans la mesure du possible à ce que la charge soit levée du centre de la poutre.



# Versions et **options**



# ➤ Variantes et options

Les variantes et les options complémentaires disponibles sont les suivantes :

- Béquilles avec remontage par enroulement
- Mécanisme de rehaussement de poutre à encliquetage
- Transformation en configuration avec treuil
- Configurations personnalisées

## Béquilles avec remontage par enroulement (BRE) (option)

Les BRE se montent sur le portique. Elles permettent de régler la hauteur avec davantage de précision (jusqu'à 250 mm). Il est possible de régler chaque pied indépendamment, ce qui permet de mettre le système à niveau sur un sol irrégulier.

Si les béquilles avec remontage par enroulement sont intégrées au produit, les consignes à respecter sont les suivantes :

- Vérifiez que les roues installées sont pneumatiques ou adaptées à la capacité de charge.

**N.B. Pour les roues pneumatiques (non porteuses), les BRE doivent toujours être installées avant d'effectuer le moindre levage. Si le portique est équipé de roues adaptées à la capacité de charge, l'opérateur peut décider si les roues ou les BRE réceptionnent la charge sur chaque pied du portique.**

- Lorsque vous manœuvrez le portique, gardez toujours les béquilles en position de « stationnement » comme sur l'illustration 1.
- Positionnez le portique de levage avant de régler la hauteur avec le vérin.
- Avant toute opération de levage, vérifiez que tous les vérins sont dans la bonne position de levage et qu'ils sont bloqués à l'aide de goupilles et de fixations comme sur l'illustration 2.
- Relevez manuellement chaque béquille à tour de rôle et réglez la hauteur en tournant la poignée du vérin dans le sens des aiguilles d'une montre.
- Après avoir réglé les quatre béquilles, vérifiez que les montants du portique sont verticaux et que la poutre est horizontale.

## Inspection et entretien des BRE

Une personne compétente doit inspecter les béquilles et les supports périodiquement conformément aux consignes d'inspection et d'entretien des produits. Il est recommandé de retirer les béquilles lorsqu'elles ne servent pas et de les ranger dans un endroit propre et sec. Le filetage interne et les engrenages de la béquille doivent être lubrifiés avec de la graisse EP2 à intervalles réguliers (tous les 6 mois maximum) en fonction des conditions d'entretien.

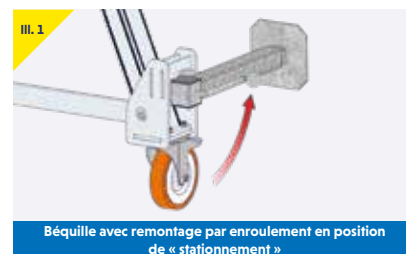

### Mécanisme de rehaussement de poutre à encliquetage (option)

(Il est recommandé d'effectuer cette opération à deux personnes – avec une sur chaque cadre en A.)

Portez toujours des gants lorsque vous utilisez ce produit.

- Vérifiez que le crochet situé à l'extrémité de la sangle à cliquet est bien enfoncé dans le trou inférieur du montant du cadre en A.
- Ôtez le boulon inférieur de la pièce centrale.
- Serrez la sangle de serrage à cliquet afin de prendre en charge le poids du montant ou de la poutre.
- Retirez le boulon supérieur de la pièce centrale.
- Utilisez le cliquet pour régler la hauteur requise en veillant à ce que les trous des boulons soient alignés comme sur l'illustration 3.
- Remettez le boulon supérieur et l'ensemble écrou/rondelle en place.
- Desserrez la sangle tendue à côté, remettez le boulon inférieur en place et serrez-le.
- Répétez les étapes 2 à 8 sur le deuxième cadre en A en veillant à ce que les montants du portique soient verticaux et à ce que la poutre soit horizontale.
- Vérifiez que tous les boulons du portique sont suffisamment serrés en vous assurant que toutes les rondelles élastiques sont complètement comprimées.

### Transformation facile en configuration avec treuil

Un kit comprenant un treuil et des accessoires peut être fourni afin de transformer le portique en un système capable de fonctionner avec un treuil. Veuillez contacter votre représentant REID pour obtenir davantage de précisions et pour connaître les spécifications.

#### Configurations personnalisées

Il pourra également vous fournir des renseignements sur le montage et le fonctionnement de systèmes personnalisés auxquels des ensembles ont été ajoutés.



Actionnement du cliquet



Cliquet en position de « stationnement »

# > Dimensions

## PORTAGANTRY™

- A Longueur de poutre
- B Réglage de la poutre
- C Portée libre
- D Hauteur à l'anneau de levage
- E Hauteur de rehaussement
- F Hauteur au sommet de la poutre
- G Largeur
- H Hauteur au sommet de la poulie

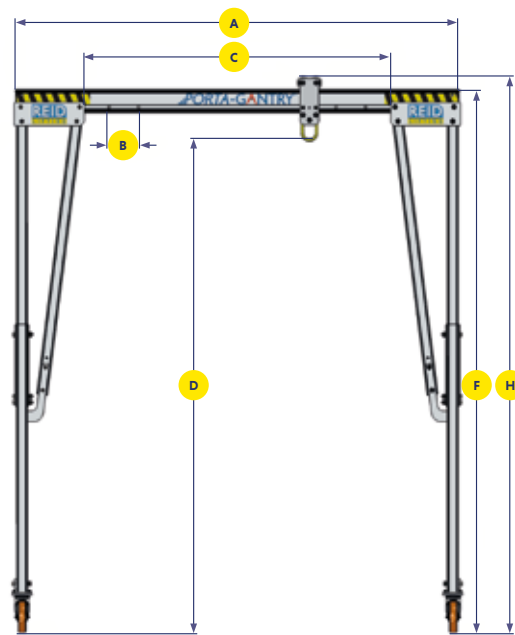
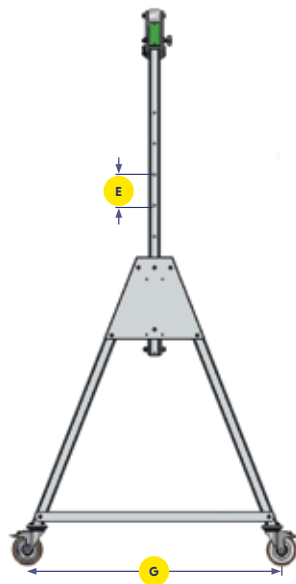

## Réglage de la hauteur de la poutre

Chaque portique est facile à régler en hauteur en enlevant les deux boulons situés sur chaque montant et en relevant le portique par palier de 200 ou 150 mm selon le produit.

Pour faciliter l'opération, un volant à rayons ou un système d'encliquetage est fourni avec les portiques les plus grands ; le réglage est manuel sur les cadres plus petits.

## Options possibles pour les poutres (mm)

		Longueur de poutre standard A (mm) (zone de travail dégagée C = A - 920 mm)							
		2500	3000	3920	4570	5500	6000	8400	9000
CMU nominale (kg)	A (mm)	2500	3000	3920	4570	5500	6000	8400	9000
	C (mm)	1580	2080	3000	3650	4580	5080	7480	8080
	500	19	22	29	34	41	44	62	66
	1000	19	22	29	34	41	44	79	84
	2000	19	22	29	34	52	93	130	X
	3000	19	22	37	43	85	93	130	X
		<b>Poids des poutres (kg)</b>							

# ➤ Dimensions

## Détail des dimensions (mm)

	Référence	Dmax.	E	Dmin.	F	Hmax.	Hmin.	G	Poids du cadre en A (kg) (env.)	Taille de la roue du chariot	Diamètre des roues	
		Hauteur max. à l'anneau de levage	Incrément de hauteur	Hauteur min. à l'anneau de levage	Hauteur max. au sommet de la poutre	Hauteur max. au sommet de la poulie	Hauteur min. au sommet de la poulie	Largeur				
Charge utile (kg)	500	PGAS00500S	2345	5 x 150	1595	2675	2757	2007	1212	29	82	150
		PGAS00500M	2841	5 x 150	2091	3171	3253	2503	1429	37	82	150
		PGAS00500I	3178	5 x 200	2178	3499	3581	2581	1726	45	82	200
		PGAS00500T	4069	6 x 200	2869	4399	4481	3281	2011	50	82	200
		PGAS00500TC4	4517	6 x 200	3317	4847	4930	3730	2234	77	82	200
		PGAS00500TC3	5017	6 x 200	3817	5347	5430	4230	2557	82	82	200
		PGAS00500TC2	5517	8 x 200	3917	5848	5930	4330	2733	87	82	200
PGAS00500TC1	5819	9 x 200	4019	6149	6231	4431	2733	90	82	200		
Charge utile (kg)	1000	PGAS01000S	2345	5 x 150	1595	2675	2757	2007	1212	29	82	150
		PGAS01000M	2841	5 x 150	2091	3171	3253	2503	1429	37	82	150
		PGAS01000I	3178	5 x 200	2178	3499	3581	2581	1726	45	82	200
		PGAS01000T	4069	6 x 200	2869	4399	4481	3281	2011	50	82	200
		PGAS01000TC4	4517	6 x 200	3317	4847	4930	3730	2234	77	82	200
		PGAS01000TC3	5017	6 x 200	3817	5347	5430	4230	2557	82	82	200
		PGAS01000TC2	5517	8 x 200	3917	5848	5930	4330	2733	87	82	200
PGAS01000TC1	5819	9 x 200	4019	6149	6231	4431	2733	90	82	200		

		Référence	Dmax.	E	Dmin.	F	Hmax.	Hmin.	G	Poids du cadre en A (kg) (env.)	Taille de la roue du chariot	Diamètre des roues
			Hauteur max. à l'anneau de levage	Incrément de hauteur	Hauteur min. à l'anneau de levage	Hauteur max. au sommet de la poutre	Hauteur max. au sommet de la poulie	Hauteur min. au sommet de la poulie	Largeur			
Charge utile (kg)	2000	PGAS02000S	2345	5 x 150	1595	2675	2757	2007	1212	32	82	150
		PGAS02000M	2841	5 x 150	2091	3171	3253	2503	1429	37	82	150
		PGAS02000I	3178	5 x 200	2178	3499	3581	2581	1726	45	82	200
		PGAS02000T	4069	6 x 200	2869	4399	4481	3281	2011	50	82	200
		PGAS02000TC4	4517	6 x 200	3317	4847	4930	3730	2234	77	82	200
		PGAS02000TC3	5017	6 x 200	3817	5347	5430	4230	2557	82	82	200
		PGAS02000TC2	5517	8 x 200	3917	5848	5930	4330	2733	87	82	200
		PGAS02000TC1	5819	9 x 200	4019	6149	6231	4431	2733	90	82	200
Charge utile (kg)	3000	PGAS05000S	2400	5 x 150	1650	2730	2812	2062	1212	48	82	200
		PGAS05000M	2896	5 x 150	2146	3226	3308	2558	1429	53	82	200
		PGAS05000I	3178	5 x 200	2178	3499	3581	2581	1726	66	82	200
		PGAS05000T	4069	6 x 200	2869	4399	4481	3281	2011	72	82	200
		PGAS05000TC4	4517	6 x 200	3317	4847	4930	3730	2234	77	82	200
		PGAS05000TC3	5017	6 x 200	3817	5347	5430	4230	2557	82	82	200
		PGAS05000TC2	5517	8 x 200	3917	5848	5930	4330	2733	87	82	200
Les versions S et M sont également disponibles sous la forme de systèmes personnalisés.												

Les dimensions utilisent un chariot standard avec maillon maître, d'autres options sont disponibles pour augmenter la hauteur de levage (HoL) et pour faciliter le déplacement de la charge.

# ➤ Qualité et sécurité

## Réglementation, normes et directives

Ce produit est conforme à la réglementation, aux normes et aux directives suivantes :

- Directive ATEX – 2014/34/UE
- Directive 2006/42/CE relative aux machines
- Règlement (UE) 2016/425 relatif aux EPI
- Réglementation britannique de 1998 relative à la fourniture et l'utilisation du matériel de travail (texte réglementaire de 1998 n° 2306)
- Réglementation britannique de 1998 relative aux opérations de levage et au matériel de levage (texte réglementaire de 1998 n° 2307)
- Normes EN795:2012, AS/NZS 5532:2013 et PD CEN/TS 16415:2013

Il est essentiel de respecter la réglementation relative à la sécurité applicable dans le pays concerné pour utiliser des appareils de levage manuel.

## Accréditations

La qualité et la sécurité sont des thèmes clés d'un bout à l'autre de ce document et sont au cœur de la philosophie de REID Lifting. C'est dans cette optique que nous avons entrepris d'obtenir des accréditations externes pour faire en sorte de rester concentrés sur ce qui compte pour nos clients et nos utilisateurs ; et pour garder une longueur d'avance sur les tendances et les avancées du marché.

REID Lifting se soumet à l'audit continu de Lloyds Register Quality Assurance (LRQA) destiné à valider son système de gestion intégré combinant la gestion de systèmes qualité, les questions environnementales et les pratiques en matière de santé et de sécurité au sein de l'entreprise.

- ISO 9001:2015 – Système de gestion de la qualité pour tout organisme souhaiter prouver sa capacité à fournir invariablement des produits qui répondent aux exigences des clients et aux exigences réglementaires applicables et qui a pour finalité d'améliorer la satisfaction des clients.
- ISO 14001:2015 – Définit les exigences relatives à la mise en œuvre de systèmes de management environnemental dans tous les domaines de l'entreprise.
- OHSAS 18001:2007 – Système de gestion de la santé et de la sécurité au travail.

- Membre du LEEA – REID Lifting est un membre à part entière de l'Association des ingénieurs en matériel de levage (adhérent LEEA n° 000897). REID Lifting se conforme aux principaux objectifs de l'association qui visent à atteindre les normes de qualité et d'intégrité les plus élevées au sein des activités des membres. Les qualifications requises pour devenir membre sont contraignantes et strictement vérifiées par le biais d'audits techniques qui reposent sur les exigences techniques imposées aux membres.
- IRATA – REID Lifting est un membre associé de l'Association professionnelle de l'accès par corde (membre international de l'IRATA n° 148). REID Lifting travaille conformément au Code de bonnes pratiques de l'IRATA et, ce faisant, contribue à promouvoir le perfectionnement de systèmes sûrs.



## Conformité européenne (CE)

Les produits de REID Lifting ont été conçus, testés et approuvés (selon le cas) conformes à la réglementation européenne (Conformité Européenne ou CE) et à la réglementation pour la Grande-Bretagne (marquage UKCA). Cela certifie que les produits de REID Lifting répondent aux exigences des directives et règlements européens et britanniques en matière de santé et de sécurité. Pour ce dispositif, l'examen CE de type a été réalisé par la société SGS United Kingdom Ltd, sise 202b, Worle Parkway, Weston-super-Mare, BS22 6WA, au Royaume-Uni (organisme CE no 0120) conformément au module B du règlement relatif aux EPI. Le système d'assurance qualité CE applicable à ce dispositif a été réalisé par SGS Fimko Oy sise Takomotie 8, FI-00380 Helsinki, en Finlande (organisme CE no 0598) et SGS United Kingdom Ltd, sise 202b, Worle Parkway, Weston-super-Mare, BS22 6WA, au Royaume-Uni (organisme CE no 0120) conformément au module D du règlement relatif aux EPI (EU) 2016/425 et à sa version modifiée telle qu'elle a été introduite dans le droit britannique.

## Prix Queen's Award for Enterprise

REID Lifting a reçu ce prix prestigieux à quatre reprises en conception, en développement et en vente de solutions de levage légères, portables et sûres.

- › Catégorie Innovation 2006 et 2013
- › Commerce international 2013 et 2018

## Essais

Les essais et l'examen des dossiers techniques font partie intégrante de notre processus de conception et de fabrication. Le cas échéant, nos produits sont vérifiés en externe par des organismes notifiés habilités par le gouvernement.

Tous nos produits ont fait l'objet d'essais de type complets. Chaque produit est fourni avec un certificat de conformité et un journal d'inspection ou de test approfondi qui lui est propre.

## Langue

Si ce produit est revendu en dehors du pays de destination d'origine, il est essentiel pour la sécurité de l'utilisateur que le revendeur fournisse les consignes d'utilisation, d'entretien, d'inspection et de réparation dans la langue du pays où il sera utilisé.

## Droits de propriété intellectuelle sur les produits

Les droits de propriété intellectuelle s'appliquent à tous les produits de REID Lifting Ltd. REID Lifting Ltd détient certains brevets et d'autres sont en instance pour :

**PORTAGANTRY**™ | **PORTAGANTRY** RAPIDE™ | **PORTADAVIT** QUANTUM™ | **TDAVIT**™

Les noms de tous les produits sont des marques déposées de REID Lifting Ltd. :

**PORTAGANTRY**™ | **PORTAGANTRY** RAPIDE™ | **PORTADAVIT**™ | **PORTABASE**™ | **TDAVIT**™ | **PORTAQUAD**™

# > Clé d'étiquetage des produits

## Étiquettes de sécurité



Insérez le boulon et fixez-le avant de charger le système.



Insérez la goupille de verrouillage et enclenchez-la complètement avant de charger le système.



Insérez la goupille et fixez-la avec le clip avant de charger le système.



Point d'attache uniquement.



Lisez les manuels d'utilisation avant d'utiliser ce système.



Vérifiez que la goupille est correctement enclenchée.

## Étiquettes de série

1. Référence du produit
2. Numéro de série
3. CUM
4. Année de fabrication
5. Normes
6. ATEX
7. Couple max.



Ce système ne convient pas aux applications antichutes.



Ce système convient aux applications antichutes. Spécifiez le nombre d'utilisateurs. Poids max. de 150 kg.

# Étiquetage du produit

PORTAGANTRY 500-3000

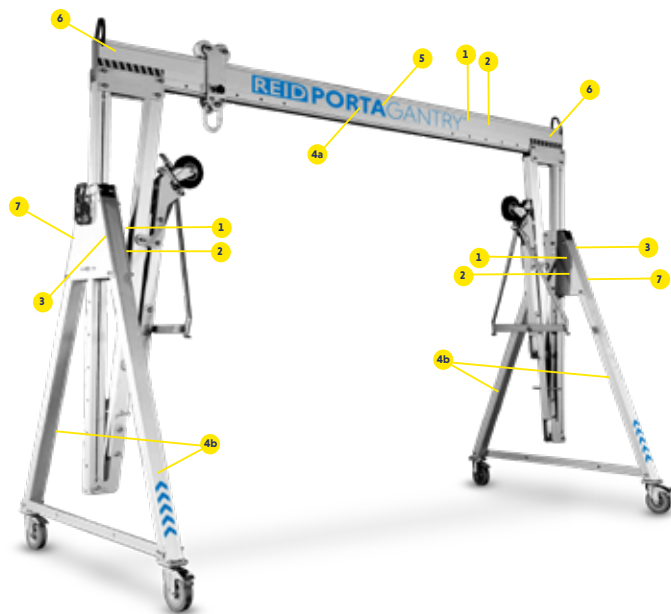

## Étiquetage du produit

Les étiquettes suivantes doivent être apposées sur le produit et être lisibles.











# > Contactez-nous

## Head Office, UK

Unit 1 Wyevue  
Newhouse Farm Industrial Estate  
Chepstow  
Monmouthshire  
NP16 6UD  
Royaume-Uni

- > +44 (0) 1291 620 796
- > [enquiries@reidlifting.com](mailto:enquiries@reidlifting.com)
- > [www.reidlifting.com](http://www.reidlifting.com)

Toutes les informations contenues dans le présent document sont protégées par les droits d'auteur de REID Lifting Ltd. Tous les noms de sociétés et de produits sont protégés par une marque de commerce et une dénomination commerciale et tous les droits de propriété intellectuelle des produits REID Lifting Ltd. sont protégés par des brevets, des brevets en instance et/ou des droits sur les dessins ou les modèles.

 Imprimé à l'aide de procédés et de matériaux respectueux de l'environnement.